

Gutmann DELTA äravoolusüsteemi paigaldusjuhend

	<p>Vajalikud paigaldusmõõdud: DELTA äravoolusüsteemi paigaldamiseks peab akna veelaua tagasiaste olema minimaalselt 30mm kõrge, millele lisandub akna lengi alumises osas olev minimaalselt 10mm olev tihendus vuuk.</p>
<p>1.</p> 	<p>Paigalda isepaisuv tihend DELTA moodulile nagu näidatud pildil.</p>
<p>2.</p> 	<p>Aseta detail akna nurka ja märgi selle asukoht lengile.</p>

<p>3.</p> 	<p>Paigalda MS-Polümeri põhine tihendusriba pildil näidatud alale.</p>
<p>4.</p> 	<p>Kinnita äravoolu süsteem DELTA roostevaba kruvidega akna lengi külge.</p>
<p>5.</p> 	<p>Lisaks võib paigaldada pärast DELTA moodulit veel lisa kihi niiskus- ja veetõket.</p>

6.

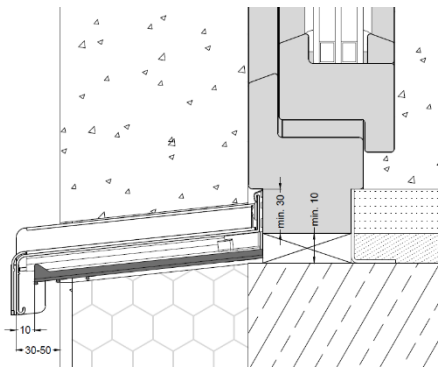
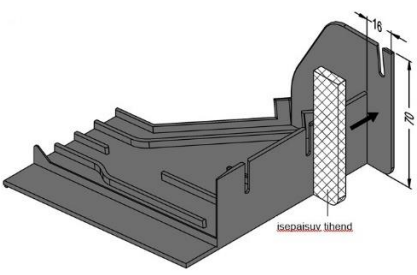
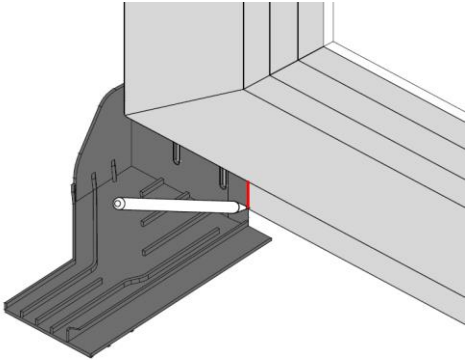
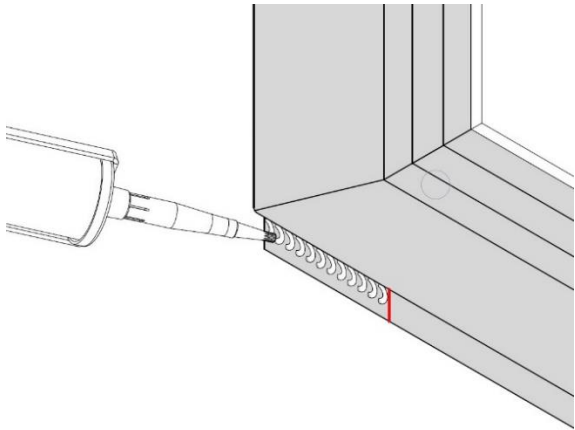
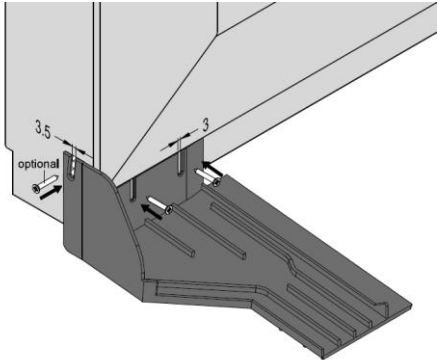
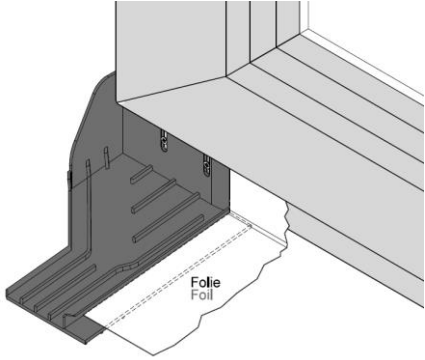
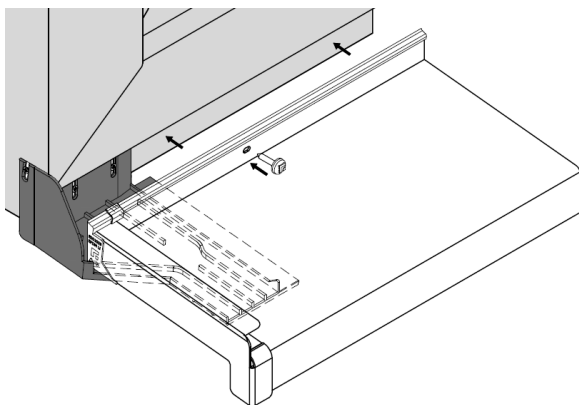

Paigalda sobiv veelaud Gutmanni spetsiaalsete veelaua kinnituskruvidega.

7.

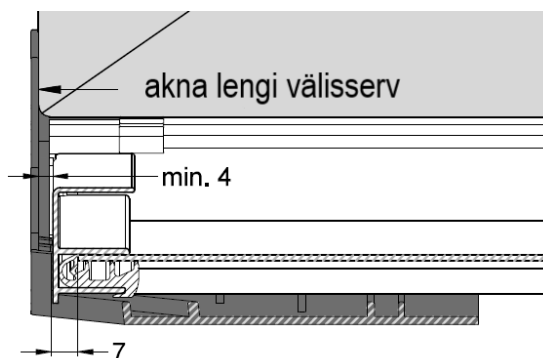

Veelaua pikkusest lahutatav mõõt =
Kaugus akna lengi välisküljest kuni veelaua otsatükini pluss otsatüki ära lõigatav mõõt.

Näide:

Kaugus lengi välisservast otsatükini on 6 mm,
otsatüki BF 4006 (ära lõigatav mõõt 7 mm).
Kokku on vaja veelaud lühendada =
 $(6 \text{ mm} + 7 \text{ mm}) \times 2 = 26 \text{ mm}$

