



Tänapäevase köögi kujundamisel lähtutakse kahest põhitõest: **ERGONOOMIKAST ja ESTEETIKAST.**

Köögiruum peab olema sisse seatud nii, et see võimaldaks seal takistusteta liikumist ning kappide, sahtlite ja kõikide tarvikute mugavat kasutamist. Köögi võimaluste täielikuks ärakasutamiseks tasub keskenduda selles kataloogis esitatud funktsionaalsetele ja minimalistlikele lahendustele.

Köögialade planeerimisel on meile abiks mitmed geniaalsed lahendused. Juba projekteerimisel tasub endale selgeks teha, kuidas me kööki kasutama hakkame.

MODERN BOX PRO sahtlisüsteem on ergonomiline ja tänapäevane lahendus igat liiki köökidele. See sobib suurepäraselt nii väikestesse ruumidesse, kus iga vaba meeter on arvel, kui ka suurtesse ruumidesse, kus on rohkem paigutusvõimalusi.



MODERN BOX PRO

Sahtlisüsteem

Kvaliteet

Me anname Modern Box Pro sahtlisüsteemile eluaegse garantii. Süsteemi liuguritel on SGS sertifikaat 80 000 tsükli kohta.

Lihtne ligipääs

100% ulatuses väljatõmmatavale sahtlile pääseb ligi kogu selle ulatuses. Ligipääs kaugemal asuvatele asjadele muutub seeläbi lihtsamaks.

Kõrgused

Pakume oma valikus kolme kõrgusega sahtlikülgi: 84 mm, 135 mm, 199 mm ja täiendavalt 167 mm. Tänu sellele saab valamu alla ehitada söögiriistade sahtli või kõrge paneeliga sahtli.

Pehme sulgemine

Sulgemismehhanism on sujuv ja kasutajasõbralik igal hetkel.

Kandevõime

Sahtlisüsteem on mõeldud kuni 40 kg raskuse jaoks. Seega saab sahtlitesse panna nii purke, pudeleid, konserve, tarvikuid kui ka väikeseid kodumasinaid.

Universaalsed värvid

Sahtlisüsteem on saadaval valgena ja antratsiittoonis. Valge ja halli erinevad varjundid on populaarseimad toonid modernses köögis.

Mugav reguleerimine

Tänu sellele, et reguleerimismehhanism on peidetud sahtli sisse, saab selle asendit hõlpsasti reguleerida ka tavapärasest erinevates kappides. Lisaks jäävad sahtliküljed siledaks esteetiliseks.



Madal sahtlikomplekt „A”			
	L mm	H mm	
PB-MBPRO-KPL300A	300	84	antratsiit
PB-MBPRO-KPL350A	350		
PB-MBPRO-KPL400A	400		
PB-MBPRO-KPL450A	450		
PB-MBPRO-KPL500A	500		
PB-MBPRO-KPL550A	550		
PB-MBPRO-KPL300A1	300		valge
PB-MBPRO-KPL350A1	350		
PB-MBPRO-KPL400A1	400		
PB-MBPRO-KPL450A1	450		
PB-MBPRO-KPL500A1	500		
PB-MBPRO-KPL550A1	550		



Keskmise kõrgusega sahtlikomplekt „B”			
	L mm	H mm	
PB-MBPRO-KPL300B	300	135	antratsiit
PB-MBPRO-KPL350B	350		
PB-MBPRO-KPL400B	400		
PB-MBPRO-KPL450B	450		
PB-MBPRO-KPL500B	500		
PB-MBPRO-KPL550B	550		
PB-MBPRO-KPL300B1	300		valge
PB-MBPRO-KPL350B1	350		
PB-MBPRO-KPL400B1	400		
PB-MBPRO-KPL450B1	450		
PB-MBPRO-KPL500B1	500		
PB-MBPRO-KPL550B1	550		



Kõrge sahtlikomplekt „C”			
	L mm	H mm	
PB-MBPRO-KPL300C	300	199	antratsiit
PB-MBPRO-KPL350C	350		
PB-MBPRO-KPL400C	400		
PB-MBPRO-KPL450C	450		
PB-MBPRO-KPL500C	500		
PB-MBPRO-KPL550C	550		
PB-MBPRO-KPL300C1	300		valge
PB-MBPRO-KPL350C1	350		
PB-MBPRO-KPL400C1	400		
PB-MBPRO-KPL450C1	450		
PB-MBPRO-KPL500C1	500		
PB-MBPRO-KPL550C1	550		



Seotud tooted:

D- kõrgusega sahtel			
	L mm	H mm	
PB-MBPRO-KPL300A	300	167	antratsiit
PB-MBPRO-KPL350A	350		
PB-MBPRO-KPL400A	400		
PB-MBPRO-KPL450A	450		
PB-MBPRO-KPL500A	500		
PB-MBPRO-KPL550A	550		
PB-MBPRO-KPL300A1	300		valge
PB-MBPRO-KPL350A1	350		
PB-MBPRO-KPL400A1	400		
PB-MBPRO-KPL450A1	450		
PB-MBPRO-KPL500A1	500		
PB-MBPRO-KPL550A1	550		



Reelingud			
	L mm	H mm	
PB-MBPRO-RELKW300	300	-	antratsiit
PB-MBPRO-RELKW350	350		
PB-MBPRO-RELKW400	400		
PB-MBPRO-RELKW450	450		
PB-MBPRO-RELKW500	500		
PB-MBPRO-RELKW550	550		
PB-MBPRO-RELKW300-10	300		valge
PB-MBPRO-RELKW350-10	350		
PB-MBPRO-RELKW400-10	400		
PB-MBPRO-RELKW450-10	450		
PB-MBPRO-RELKW500-10	500		
PB-MBPRO-RELKW550-10	550		

Ühendused	
PB-MBPRO-ZLATYLD	antratsiit
PB-MBPRO-ZLATYLD1	valge

Universaalne AXIS PRO sahtlisüsteem on lahendus, mis sobib igat liiki kööki suurusest hoolimata. Neid saab edukalt kasutada ka vannitoa- ja elutoamööblis, samuti garderoobides. GTV kaubamärgil on lai valik disainivõimalusi, kuhu kuuluvad viie kõrgusega standard- ja sisesahtlid: 69 mm, 86 mm, 120 mm, 168 mm ja 200 mm.



AXIS PRO

sahtlisüsteem

Moodne disain

Ainult 14 mm laiune õhuke külge annab AXIS PRO sahtlile lihtsa ja moodsa välimuse ning süsteemi valge ja antratsiittoni viimistlus lubab teha ebatavalisi lahendusi. Kitsas külge tekitab sahtlisse rohkem ruumi ja lisab sinna valgust.

Töö- ja kasutusmugavus

Uus mehhanism parandab sahtli töökindlust ja tagab parima kvaliteedi liikumisel - isegi kuni 40 kg raskuse korral. Sulgemissüsteem on pehme, tänu sellele sulgub sahtel vaikselt ja sujuvalt ning tagab kasutusmugavuse igal ajal. AXIS PRO on ka hõlpsasti reguleeritav kahes tasapinnas - vertikaalselt ja horisontaalselt, mis suurendab mugavust süsteemi kasutamisel. Eluaegne garantii tagab ka kasutuskindluse ja -ohutuse.

100% avanev

Kogu pikkuses väljatõmmatavana pääseb ligi kogu sahtli sisule, eriti kui soovime, et kõik oleks käepärast. See aitab korda hoida ka ka sahtli sees. AXIS PRO süsteemi abil pole sahtli sügavaima osani jõudmine enam keeruline.

Axis Pro süsteem cargo loomiseks

Väljatõmmatavad cargo-sahtlid on populaarne viis meie köögis mini-sahvri loomiseks. Axis Pro süsteemi abil saab ehitada selliseid lahendusi ka kitsastesse kohtadesse. Sahtli õhuke külge sobib suurepäraselt väikestesse ruumidesse ega raiska ruumi sahtli sees. Talub suuri raskusi - kuni 40 kg, mis muudab AXIS PRO väga heaks ideeks oliiviõli-pudelite, purkide ja potsikute hoidmiseks. Süsteemi kaks värvivarianti - valge ja antratsiit - sobivad kõige moekamates värvitoonides sisustatud köögi sisekujundustega, nt hallide, must-valgete ja puidutooni-dega.



KUJUNDUSVABADUS - VALIDA 5 KÕRGUSE VAHEL

Eriti madal sahtlikomplekt

	L mm	H mm	
PB-AXISPRO-KPL69-450-10	450	69	valge
PB-AXISPRO-KPL69-450-60			antratsiit
PB-AXISPRO-KPL69-500-10	500	69	valge
PB-AXISPRO-KPL69-500-60			antratsiit

Madal sahtlikomplekt

	L mm	H mm	
PB-AXISPRO-KPL300A	300	86	antratsiit
PB-AXISPRO-KPL350A	350		
PB-AXISPRO-KPL400A	400		
PB-AXISPRO-KPL450A	450		
PB-AXISPRO-KPL500A	500		
PB-AXISPRO-KPL550A	550		valge
PB-AXISPRO-KPL300A1	300		
PB-AXISPRO-KPL350A1	350		
PB-AXISPRO-KPL400A1	400		
PB-AXISPRO-KPL450A1	450		
PB-AXISPRO-KPL500A1	500		
PB-AXISPRO-KPL550A1	550		

Keskmise kõrgusega sahtlikomplekt

	L mm	H mm	
PB-AXISPRO-KPL300B	300	120	antratsiit
PB-AXISPRO-KPL350B	350		
PB-AXISPRO-KPL400B	400		
PB-AXISPRO-KPL450B	450		
PB-AXISPRO-KPL500B	500		
PB-AXISPRO-KPL550B	550		valge
PB-AXISPRO-KPL300B1	300		
PB-AXISPRO-KPL350B1	350		
PB-AXISPRO-KPL400B1	400		
PB-AXISPRO-KPL450B1	450		
PB-AXISPRO-KPL500B1	500		
PB-AXISPRO-KPL550B1	550		

Kõrge sahtlikomplekt

	L mm	H mm	
PB-AXISPRO-KPL300C	300	168	antratsiit
PB-AXISPRO-KPL350C	350		
PB-AXISPRO-KPL400C	400		
PB-AXISPRO-KPL450C	450		
PB-AXISPRO-KPL500C	500		
PB-AXISPRO-KPL550C	550		valge
PB-AXISPRO-KPL300C1	300		
PB-AXISPRO-KPL350C1	350		
PB-AXISPRO-KPL400C1	400		
PB-AXISPRO-KPL450C1	450		
PB-AXISPRO-KPL500C1	500		
PB-AXISPRO-KPL550C1	550		

Väga kõrge sahtlikomplekt

	L mm	H mm	
PB-AXISPRO-KPL300D	300	200	antratsiit
PB-AXISPRO-KPL350D	350		
PB-AXISPRO-KPL400D	400		
PB-AXISPRO-KPL450D	450		
PB-AXISPRO-KPL500D	500		
PB-AXISPRO-KPL550D	550		valge
PB-AXISPRO-KPL300D1	300		
PB-AXISPRO-KPL350D1	350		
PB-AXISPRO-KPL400D1	400		
PB-AXISPRO-KPL450D1	450		
PB-AXISPRO-KPL500D1	500		
PB-AXISPRO-KPL550D1	550		

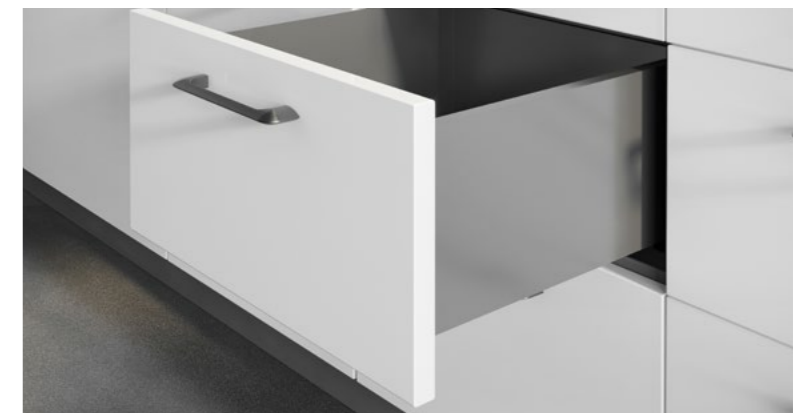

Tõhus sahver

Axis Pro süsteem võimaldab ehitada kodused panipaigad kõikides tingimustes pindalast olenemata. Täiendava hoiuruumi saamiseks võib lisaks ehitada sahtlitesse sisesahtlid.



Eriti madal sahtel

Mugav ja praktiline Axis Pro sahtel tarvikute ja köögiseadmete jaoks.



MULTINO

jäätmesorteerimissüsteemid

- > Multino New on sahtlisse paigaldatud moodne esipaneeli-kinnitusega prügikast
- > tagab prügikastide stabiilse kinnitamise.
- > tõstab kasutusmugavust ja hõlbustab jäätmete sorteerimist.
- > AXIS PRO sahtlitesse on võimalik sobitada kõiki Multino prügikaste (tingimusel, et esiosa kõrgus on üle 300 mm).

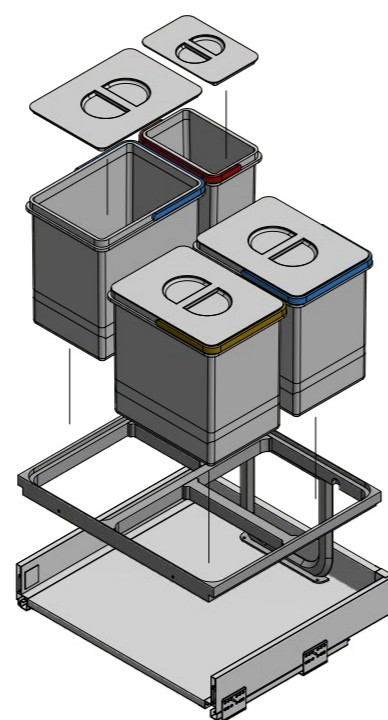

Tänapäeval ei ole enam vaja kedagi veenda jäätmete sorteerimise tähtsuses. See näitab, et hoolitakse looduskeskkonna säilimisest, mis tulevastele põlvetele mõeldes on üks inimkonna jätkusuutlikkuse üks olulisemaid ülesandeid. Kööki projekteerides tasub tähelepanu pöörata jäätmemajandusele. Tänapäevased prügikastisüsteemid koosnevad erinevatest värvidest - kollastest, rohelistest, sinistest prügikastidest, mis lihtsustavad prügi sorteerimist õigesse kasti. Tänu sellele võib ka prügi sorteerimine olla lihtne ja üsnagi meeldiv tegevus.

Icon	Icon	Icon	Icon	Icon
PB-93004162601	600	3x15 L + 1X7 L	antratsiit	plastik

Icon	Icon	Icon	Icon	Icon
PB-91104100B5-A	600	2x15L + 2 resti	antratsiit	plastik
PB-91114100B5-A		1x15L+2X7L+2 resti		
PB-91164100B5-A	800	3x15L+3 resti		
PB-91634100B5V-A		3x15L + 3 resti		
PB-91644100B5V-A		2x15L+2X7 + 3 resti		





MOVIX PRO





hoiusteem-

külgmine panipaik

Väljatõmmatavad cargod

- > Korvide laiused: 150, 200, 300, 400 ja 500 mm
- > cargo saab paigaldada kapi parem- või vasakpoolsele küljele
- > libisemisvastane matt - liuguritel sertifikaat 60 000 tsükli kohta



					
KO-150BO-60		150	tsingitud	antratsiit	teras
KO-200BO-60		200			
KO-300BO-60		300			
KO-400BO-60		400			
KO-500BO-60		500			
KO-150BO-01		150		kroom	
KO-200BO-01		200			
KO-300BO-01		300			
KO-400BO-01		400			
KO-500BO-01		500			



Väljatõmmatavate sahtlisüsteemide ehk cargodega kööginõu on suurepärane valik toiduainete ja köögitarvikute hoiustamiseks köögis. Cargod võtavad vähe ruumi, aga pakuvad hulgaliselt hoiustamisruumi. Tänu cargodele on teie köök korras ja igal ajal köögis oma koht. GTV pakub laia valikut suurus, kus leiab omale õige igaüks .

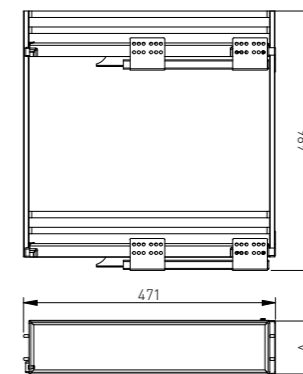

Vaata, kuidas kasutada MOVIX PRO-d



* Tootel pole siine kaasas.
Täiendav toode: PB-KO450BO-L1 ja PB-KO450BO-R1 siinid pehmelt sulguva mehhanismiga



Väljatõmmatav nurgakapi süsteem „Magic Corner”:

- > 450 mm uksele 800 mm laiuse kapi jaoks
- > võimalik paigaldada hingedega eraldi uks või kinnitada esipaneel korvi külge
- > kandevõime kuni 7 kg riiuli kohta
- > kaks leevendit sulgumise aeglustamiseks

„Magic Corner:

- > 450 mm uksele 900 mm laiuse kapi jaoks
- > spetsiaalne eesmine kinnitusklamber, mis on 3d reguleeritav
- > kandevõime: 8 kg / riiul
- > leevendi sulgumise aeglustamiseks

Üldised omadused:

- > Korvi asendi reguleerimine
- > vaikselt sulguvad - sile, esteetiline siin
- > riiulitel libisemisvastane matt
- > riiulid on viimistletud kahes värvitoonis: antratsiit ja kroom

Vaata, kuidas MOVIX PRO väljatõmmatavat nurgalahendust paigaldada



Vaata, kuidas MOVIX PRO 3d reguleeritavat nurgalahendust paigaldada



„Magic Corner” nurgasüsteem köögitarvikute, st pottide ja pannide hoidmiseks. Pakume väljatõmmatavat ja kallutatavat varianti. Raskesti ligipääsetavaid nurgataguseid köögis aitavad nurgakapisüsteemid maksimaalselt ära kasutada.

kallutades	KO-UMC450-01	kroom	teras
	KO-UMC450-60	antratsiit	
Korvi asendi reguleerimine	KO-WMC450-01	kroom	
	KO-WMC450-60	antratsiit	



MOVIX PRO

hoiusteem -
maagiline nurk





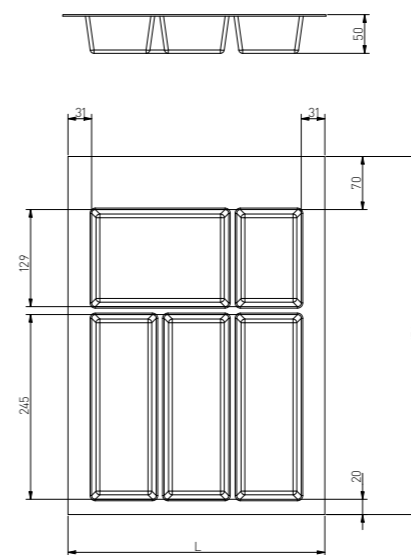
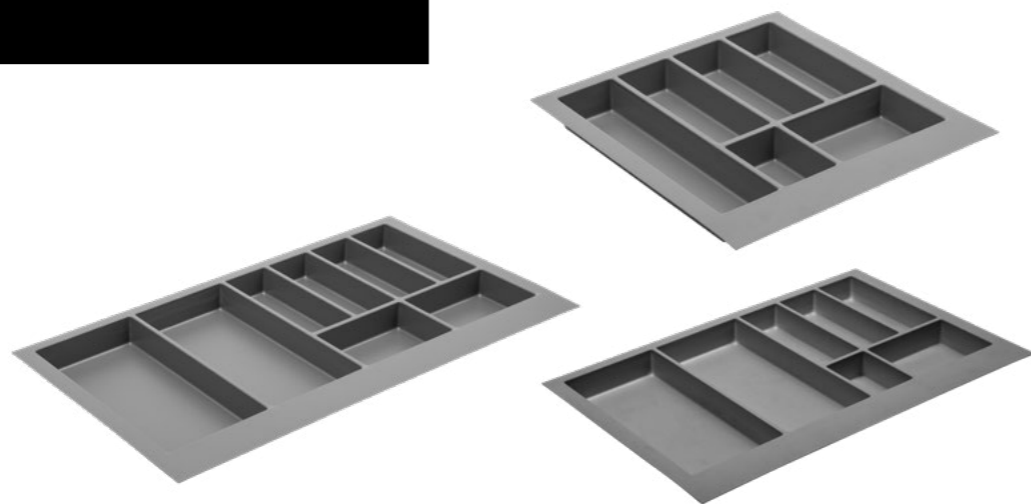

AXISPACE

sahtlisisud

- › Axispace kolleksioon korrastab sahtli sisu ja asjad püsivad omal kohal.
- › Sellesse sarja kuuluvad tooted võimaldavad sahtli sisu hästi korraldada.
- › Need sobivad igat liiki sahtlitele.
- › Saadaval valges ja antratsiit värvitoonis.







		 mm		
WK-SZ-AS-400-10	340	valge	plastik	
WK-SZ-AS-500-10	440			
WK-SZ-AS-600-10	540			
WK-SZ-AS-800-10	740			
WK-SZ-AS-900-10	840	antratsiit		
WK-SZ-AS-400-60	340			
WK-SZ-AS-500-60	440			
WK-SZ-AS-600-60	540			
WK-SZ-AS-800-60	740			
WK-SZ-AS-900-60	840			



AXISPACE

sahtli matid

- > Libisemisvastased matid igat liiki sahtlitele ja kappidele - mitte ainult kööki
- > Need tagavad, et köögitarvikud püsivad omal kohal ja sahtli põhi ei kriimustuks.
- > Kolm universaalset värvitooni: valge, must ja antratsiit.
- > Matid on saadaval 5-meetrises rullis.

	 mm		
MA-MATA-1-10	5000 x 480	valge	plastik
MA-MATA-1-60		antratsiit	
MA-MATA-1-20		must	





- > elementide töö on täielikult sünkroniseeritud
- > 18 mm plaat
- > 3D reguleerimine
- > pehme sulgumine
- > premiumklass sertifitseeritud
- > kasutusaeg - 60 000 tsükli



Vaadake,
kuidas paigaldada
moodsat SLIDE PRO
pehmelt sulguvat
liugmehhanismi



NL mm	
300	PB-3D0SHX18-300-PRO
350	PB-3D0SHX18-350-PRO
400	PB-3D0SHX18-400-PRO
450	PB-3D0SHX18-450-PRO
500	PB-3D0SHX18-500-PRO
550	PB-3D0SHX18-550-PRO

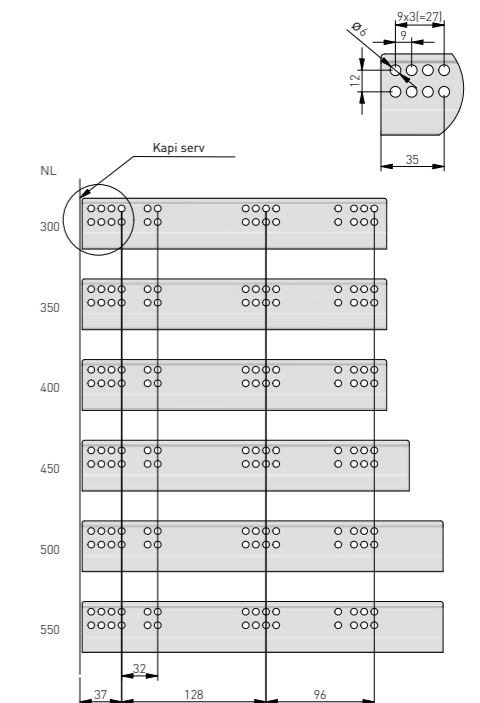

MODERN SLIDE PRO

PEHMELT
SULGUUV
MEHCHANISM

on paigaldatud sahtli liuguri alla



MODERN SLIDE PRO

VAJUTUSEL
AVANEV

Alumise sahtli siinid

- > preemium-kvaliteet
- > siinid avanevad vajutusel
- > avamise sünkroonimine*
- > 3D reguleerimine
- > võimalus kasutada 16-19 mm paksusega plaati
- > sertifitseeritud eluiga - 60 000 tsükli

*Sünkroonimisriba ei kuulu komplekti.



Vaata,
kuidas paigaldada
MODERN SLIDE PRO
„push to open”
puitsahtlisiine



NL mm		AV mm
250	PB-3D0FPO18-250-PRO	5
300	PB-3D0FPO18-300-PRO	-
350	PB-3D0FPO18-350-PRO	-
400	PB-3D0FPO18-400-PRO	-
450	PB-3D0FPO18-450-PRO	-
500	PB-3D0FPO18-500-PRO	-
550	PB-3D0FPO18-550-PRO	-
600	PB-3D0FPO18-600-PRO	-
-	PB-SYNCHROP20-PRO	-

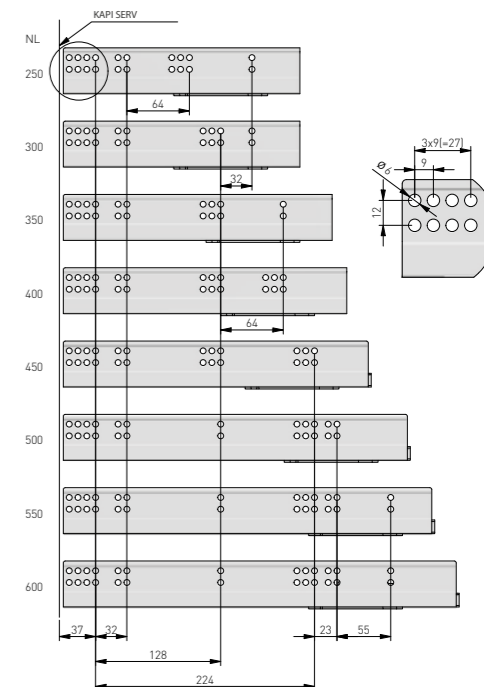

- > asendamatu igas köögis
- > sobib kõige populaarsematele tööpindadele
- > kaks universaalset värvitooni: must ja alumiinium

TÖÖPINNNA SERVALIISTUD

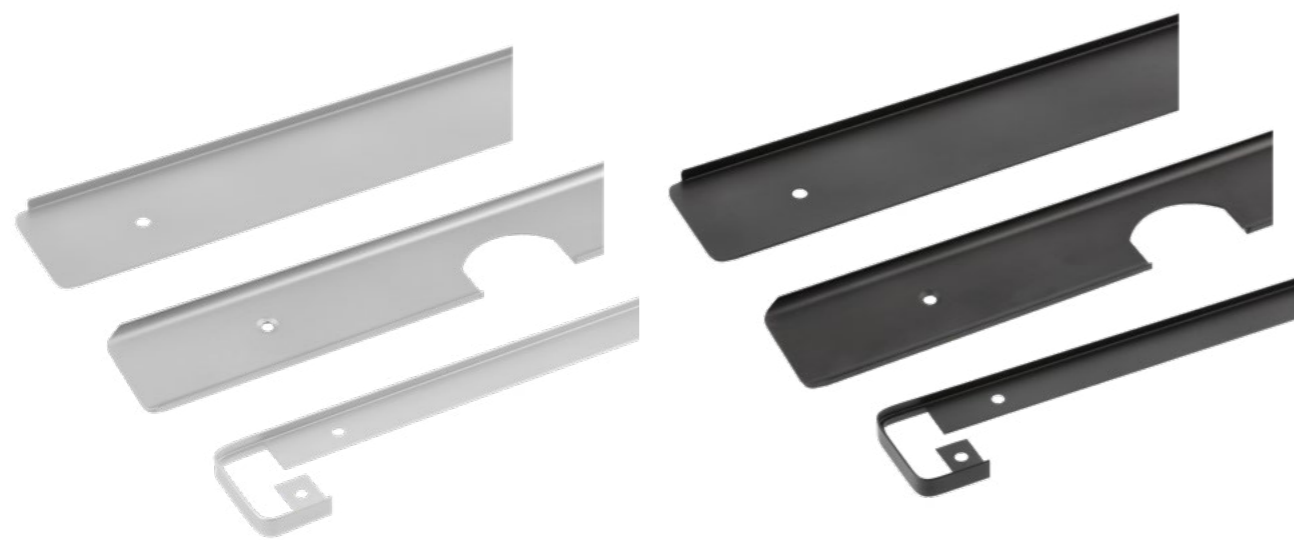

LMB-BOCZ38L-05	Tööpinna otsaliist (38 mm), vasakpoolne	600	alumiinium	alumiinium		
LMB-BOCZ38P-05	Tööpinna otsaliist (38 mm), parempoolne					
LMB-KAT38-05	Tööpinna nurga otsariba (38 mm)					
LMB-SZCZ38-05	Tööpinna ühendusriba (38 mm)					
MB-BOCZ38L-20M	Tööpinna otsaliist (38 mm), vasakpoolne				must	alumiinium
LMB-BOCZ38P-20M	Tööpinna otsaliist (38 mm), parempoolne					
LMB-KAT38-20M	Tööpinna nurga otsariba (38 mm)					
LMB-SZCZ38-20M	Tööpinna ühendusriba (38 mm)					



- > lihtne paigaldus ja reguleerimine
- > paneelide õrn ja pehme sulgumine
- > sobib hingedega
ZP-COCA ja ZM-ECHC
- > sujuv reguleerimine
- > sobib vähemalt 170 mm
sügavusega kappidele
- > olenevalt esiosa laiusest saab seda
kasutada ühel või mõlemal küljel

MINILIFT UUS KAPIUKSE TÕSTUK

	Esiosa mõõdud		Esiosa kaal	Tõstukite soovituslik arv (tk.)
	Kõrgus	Laius		
PD-MINILIFTNEW-LIGHT	300-400 mm	500-800 mm	2-3 kg	1
PD-MINILIFTNEW-LIGHT-20	300-400 mm	500-1000 mm	3,1-4 kg	2
PD-MINILIFTNEW-MEDIUM	300-450 mm	500-1000 mm	3,5-4,5 kg	1
PD-MINILIFTNEW-MEDIUM-20	300-450 mm	500-1200 mm	5,5-7,5 kg	2
PD-MINILIFTNEW-STRONG	380-550 mm	500-1200 mm	5-6 kg	1
PD-MINILIFTNEW-STRONG-20	380-550 mm	500-1200 mm	6,5-10 kg	2

MINILIFT on mõeldud esipaneelide tõstmiseks. See sobib suurepäraselt väikeste kappide ja ülemiste seinakappide sulgemismehhanismiks, tagades kappide ohutu ja samas mugava kasutamise. MINILIFT-i iseloomustab moodne ja minimalistlik disain. MINILIFT tagab kapiuste sujuva avamise ja sulgemise. Tänu "push to open" (vajutamisel avanev) võimalusele on kapi avamine lihtne - vajuta ja uks avaneb. Lisaks ei ole vaja kapile paigaldada käepidemeid. "Push to open" võimaldab kapiuksi vaikselt sulgeda, unusta paukuvad kapiuksed.

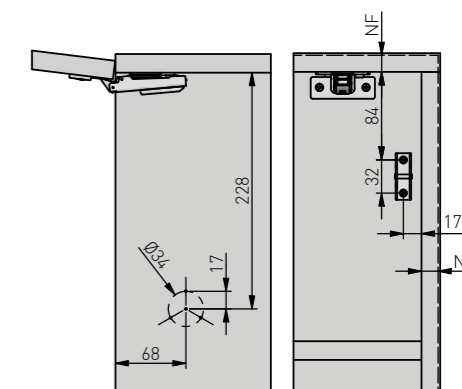



FORZA

kapi kinnituskronstein

- > hõlbustab riputatavate kappide paigaldamist
- > kronsteinidele riputatud korpus on väga stabiilne, mis on väga tähtis kõrgel asuvate ja raskeid asju sisaldavate kappide puhul
- > FORZA kinnituskonks tagab köögimööbli kasutusohutuse
- > kandevõime: 130 kg / komplekt
- > kahes tasapinnas reguleeritav
- > tänapäevase kujundusega katted

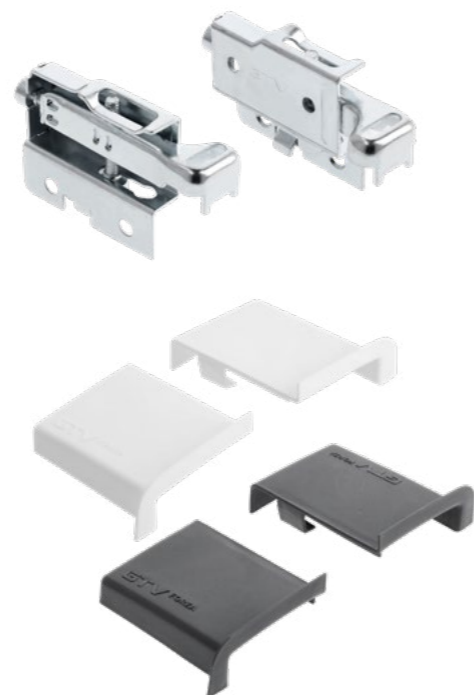

Kõige populaarsem paigaldussüsteem ülakappidele võimaldab maksimaalselt kasutada ruumi kodus ja tagab, et teieapid ripuvad endiselt koju tulles omal kohal. FORZA riputussüsteemil on moodsad plastist katted. Lisaks esteetilisele funktsioonile pakuvad need ka kaitset vee ja muu mustuse eest, mis võib kappidesse sisse pääseda. FORZA katted on valmistatud plastikust ja on saadaval kahes kõiges populaarsemas värvi toonis: must ja valge.

Vaadake,
kuidas FORZA
kinnituskronsteini
paigaldada



Kinnituskonks	ZK-FORZA-ZAW-KPL	tsingitud	teras
kate	ZK-FORZA-ZAS-KPL-010	valge	plastik
	ZK-FORZA-ZAS-KPL-020	must	



ROHKEM RUUMI SOKLISAHTLI TUGI

Soklisahtel võimaldab köögis ruumi maksimaalselt ära kasutada. Kapi alla jäänud ruumi saab ära kasutada, ehitades sahtli erinevate köögitarvikute jaoks. Väga hea mõte avamiseks on "push-open" siinide kasutamine, millel on veelgi suurem mõju sahtli ergonoomikale.

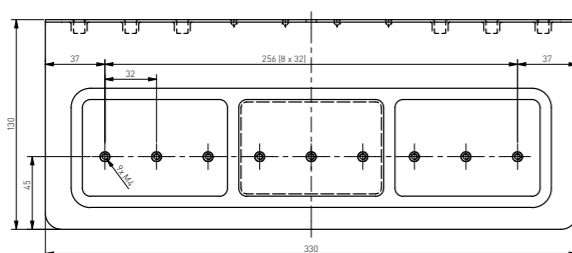

- > sahtlit on võimalik paigaldada teleskoopsiinidele, sahtli ja sahtlisüsteemi alla paigaldatud liuguritele
- > paigaldusavad M4 keermega
- > avade vahed vastavalt 32 mm standardile
- > tugi on valmistatud 1,5 mm paksusest terasest
- > paigaldamiseks vajalik vähim kõrgus: 135 mm

Vaadake,
kuidas paigaldada



PB-WSPCOK	330	tsingitud	teras



SOFT MOVE SÜSTEEM

Soft Move sobib suurepäraselt klassikalistele riputatavatele kappidele, eriti soovitatakse seda kasutada köögis, kus mugavus ja ergonoomika peavad esikohal olema. Soft Move puhul pole vaja kasutada käepidemeid, seetõttu on see suurepärane lahendus minimalistidele, kes hindavad lakoonilist ruumi.

Vaadake,
kuidas SOFT MOVE
süsteemi
paigaldada



- > uuenduslik kombinatsioon "soft-close" ja "push-open" mehhanismist
- > mehhanism sobib 4 kg kuni 7,5 kg raskusega esiosadele
- > esiosa laius peab olema vähemalt 300 mm
- > see töötab vedrudeta hingedega: pealmised, sise- ja kaksikhinged - sobib GTV hingedega: COCA: ZP-COCA-450-BE, P-COCA7450-BE
- > lihtne paigaldada ja kasutada

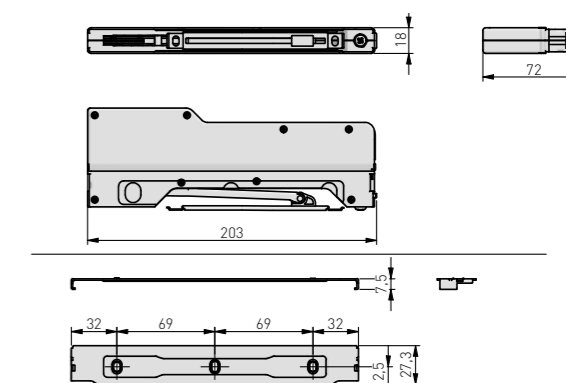

ZM-OTBOX



must



roostevaba teras, plastik



- > horisontaal- ja vertikaalprofiilide komplekt neli kujundust ja neli moodsaimat värvitooni: valge, must, harjatud teras ja alumiinium
- > Vello abil saate ehitada käepidemeteta sahtleid ja kappe, saavutades mööblil ühtlase ja puhta esiilme

Vaadake,
kuidas VELLO
profiili paigaldada



Vello käepidemeteta avamise profiile paigaldatakse nii horisontaalselt kui ka vertikaalselt. Täiendava variandina võib teha väljalõike ka kapi küljepaneelide sisse, lõpetada profiil kapi küljega tasa ning kasutada otsalõpetuseks katteid. Tippkvaliteetsest alumiiniumist valmistatud profiilid on saadaval 3000 ja 4100 mm pikkustes.

Toodet saab vabalt sobivasse pikkusesse lõigata. Sileda ja käepidemeteta paneelidega köögi loomisel ei tohi unustada ka servalõpetusprofiili, mida kasutatakse köögi tasapinna kohal asuvates kappides valgustuse ja käepidemeteta lahenduse loomiseks. Tööpinna delikaatse valgustusena on see väga praktiline lahendus ning lihtne paigaldada.

VELLO

käepidemeteta süsteem



HORISONTAALNE L-PROFIIL

- > otse tööpinna alla paigaldatav profiil
- > LED-ribade abil saab valgustada profiili alla jäävate ülemiste sahtlite ja kappide sisemust.



Sobiv kate
PA-OSMLGLAXMIC3M-00N
LED-ribale.

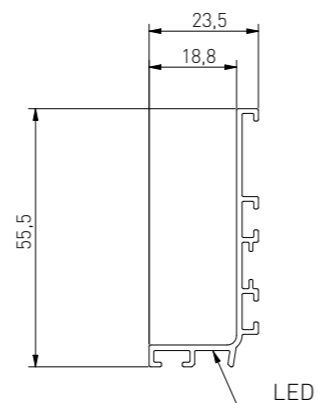

	C mm	L mm					
			alumiinium	harjatud teras	valge	must matt	alumiinium
lõigatav	3000		PA-VELLO-L3M-05	PA-VELLO-L3M-06	PA-VELLO-L3M-10	PA-VELLO-L3M-20M	12
	4100		PA-VELLO-L4M-05	PA-VELLO-L4M-20M	PA-VELLO-L4M-10	PA-VELLO-L4M-06	

HORISONTAALNE C-PROFIIL

- > profiil sobib suurepäraselt kahe sahtli vahele ning võimaldab avada sahtleid nii ülevalt kui alt
- > Tänu LED-funktsioonile saame profiili alla jääva sahtli sisu valgustada.



Sobiv kate
PA-OSMLGLAXMIC3M-00N
LED-ribale.

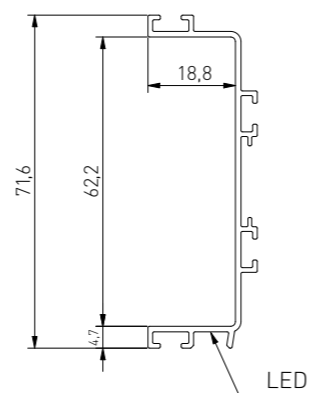

	C mm	L mm					
			alumiinium	harjatud teras	valge	must matt	alumiinium
lõigatav	3000		PA-VELLO-C3M-05	PA-VELLO-C3M-06	PA-VELLO-C3M-10	PA-VELLO-C3M-20M	12
	4100		PA-VELLO-C4M-05	PA-VELLO-C4M-20M	PA-VELLO-C4M-10	PA-VELLO-C4M-06	



VERTIKAALNE T-PROFIIL

ÜKSIK

Profiil sobib cargode käepidemeta avamiseks.

Seda kasutatakse ühe kapi avamiseks.



C mm	L mm	alumiinum	harjatud teras	valge	must matt	alumiinum	8
lõigatav	3000	PA-VELLO-TJ3M-05	PA-VELLO-TJ3M-06	PA-VELLO-TJ3M-10	PA-VELLO-TJ3M-20M	alumiinum	8

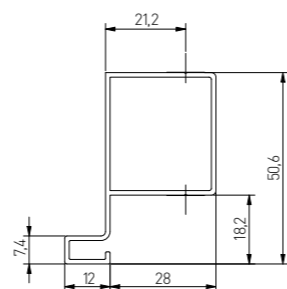

TOPELT

Profiil cargo-kappide käepidemeta avamiseks.

Tänu topeltkonstruktsioonile saab avada kahte erinevat kappi.



C mm	L mm	alumiinum	harjatud teras	valge	must matt	alumiinum	8
lõigatav	3000	PA-VELLO-TD3M-05	PA-VELLO-TD3M-06	PA-VELLO-TD3M-10	PA-VELLO-TD3M-20M	alumiinum	8

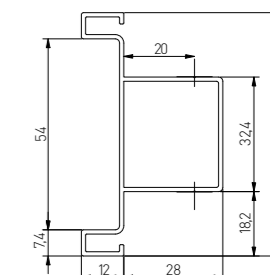









VALGUSTUS L- JA C-PROFIILIS

- > C - ja L-profiilis saate kasutada GTV-valikust 5 mm laiust LED-riba (indeksid allpool) ribaks
- > tasub valida piimja mikrokattega ja 3 m pikkune PA-OSMLGLAXM3M-00.



			
LD-2835-600-5MM-20-ZB	12 VDC 6,6 W/m	750 lm/m	 6500 K
LD-2835-600-5MM-20-NE4			 4000 K
LD-2835-600-5MM-20-CB			 3200 K

Kokkusobivad tooted - lülitid:



AE-WBBUNI-10DIM



AE-WBCUNI-10DIM



AE-WBEZDB-10S



AE-WBEZDC-10S

AVARO

Mööbli pistikupesa

- > väike ja kompaktne pistikupesa on suurepärase lahendus väikestele ruumidele: töölauadele, noortetubadele ja köökidele.
- > tagurpidi paigaldamise (riputatavatel kappidel) ja küljele paigaldamise (külgedele) võimalus
- > lai värvitoonide valik



Tööpinnale paigaldatud pistikupesad toovad ruumi uut kvaliteeti, suurendavad töömugavust ja ergonoomikat. Esteetilise viimistlusega pistikupesad on töölaua, nõupidamislaua või köögitasapinna varustuse osa. Tööpinna sisse peidetuna

sulanduvad need ideaalselt selle pinnaga ilma ruumi vähendamata. Neil on elegant- sed katted, mis kaitsevad vee ja määrdumise eest. Sulgemisel on pistiku- pesad nähtamatud.



1

Oleme **asjatundjad** mööblisse paigaldatavate LED-valgustite alal.

25

Oleme pakkunud kaasaegseid ja funktsionaalseid lahendusi juba **üle 25 aasta**.

50

GTV logoga tooted on esindatud enam kui **50 turul** Euroopas, Aasias, Ameerikas ja Aafrikas.

8500

Pakume kõige terviklikumat portfelli furnituuri turul, meie tooteportfellis on üle 8500 toote. Esindatud on alljärgnevad tootegrupid: hinged, sahtlisüsteemid, käepidemed, garderoobisüsteemid, kööki ja kontorisse sobivad lisatarvikud ja aksessuaarid, liuguste süsteemid ja ka LED valgustus.

Selle infomaterjali koostas GTV Poola . Täiustame oma pakkumisi pidevalt vastavalt turule ja asukohamaa juriidilistele nõuetele. GTV Poola jätab õiguse infomaterjali muuta. Toodetel võib esineda erinevusi võrreldes väljaandes esitatud illustreerivate fotode ja joonistega. GTV Poola ei vastuta võimalike trükivigade eest.



VBH Estonia OÜ

Läike tee 12, Peetri alevik, Rae vald
75312 Harju maakond

telefon 640 1331 e-mail
info@vbh.ee www.vbh.ee •
www.vbh24.ee